



MIGNON ZERO & ZERO BREW



LIBRETTO ISTRUZIONI

USER HANDBOOK - GEBRAUCHSANWEISUNGEN -
MANUEL D'INSTRUCTIONS - INSTRUCCIONES DE MANEJO

Istruzioni Originali

*Translation of the Original Instructions - Übersetzung der Originalanleitungen -
Traduction des Instructions Originales - Traducción de las Instrucciones Originales*



Il costruttore ha ragionevolmente previsto ogni sicurezza possibile onde garantire l'incolumità degli utilizzatori, ma le svariate condizioni di installazione e/o movimentazione possono creare situazioni incontrollabili o non prevedibili; per cui è necessario valutare sempre eventuali rischi residui e tenere in considerazione i seguenti suggerimenti:

- Prima di collegare l'apparecchio accertarsi che i dati di targa siano rispondenti a quelli della rete di distribuzione elettrica.
- L'installazione e la riparazione devono attenersi alle norme di sicurezza e ai regolamenti vigenti nel paese d'installazione.
- È obbligatorio il collegamento di messa a terra, nonché la rispondenza dell'impianto con le normative vigenti nel paese di installazione.
- È sconsigliabile l'uso di adattatori prese multiple e/o prolunghe.
- Non utilizzare questa macchina in caso di danneggiamenti al cavo d'alimentazione. In caso di danneggiamenti il cavo di alimentazione deve essere sostituito dal costruttore o da personale qualificato. In caso di malfunzionamento, spegnere l'apparecchio e portarlo al più vicino centro assistenza autorizzato.
- Non immergere la macchina, il cavo e le spine in acqua o altri liquidi e non far entrare le parti interne della macchina a contatto con liquidi.
- Non utilizzare per la pulizia getti d'acqua, detersivi non adatti o pulitori a vapore.
- Durante l'utilizzo posizionare l'apparecchio su di un piano orizzontale, stabile ed in grado di sopportare il peso della macchina.
- Il macinadosatore dovrà essere destinato al solo uso di macinazione del caffè in grani tostato, ogni altro uso è da considerarsi improprio e quindi pericoloso. Il costruttore non può essere considerato responsabile per eventuali danni derivanti da usi impropri, erranei o irragionevoli.
- L'apparecchio non può essere utilizzato in condizioni ambientali estreme e comunque non al di fuori dell'intervallo di temperature $-5^{\circ}\text{C} \div +30^{\circ}\text{C}$.
- Per l'uso domestico è necessario spegnere l'apparecchio e scollegarlo dall'alimentazione prima di cambiare accessori o avvicinarsi a parti in movimento durante l'uso.
- Questo apparecchio è destinato all'uso in applicazioni domestiche e simili come: aree cucina per il personale in negozio, uffici e altri ambienti di lavoro, agriturismi, da clienti in hotel, motel o altri ambienti di tipo residenziale, ambienti tipo bed and breakfast.
- Non consentire l'uso della macchina a bambini o personale non addestrato.
- Questo apparecchio può essere utilizzato da bambini di età pari o superiore a 8 anni e da persone con ridotte capacità fisiche, sensoriali o mentali, o da persone senza adeguata conoscenza o esperienza se supervisionate e avendo avuto istruzioni sull'uso dell'apparecchio. La pulizia non può essere effettuata da bambini senza supervisione.

AVVERTENZE FONDAMENTALI

- Non tirare il cavo di alimentazione o l'apparecchio stesso per staccare la spina dalla presa.
- Non usare l'apparecchio con mani umide o bagnate.
- Non usare l'apparecchio a piedi nudi.
- Prima di effettuare qualsiasi operazione di pulizia o di manutenzione, disinserire l'apparecchio dalla rete di alimentazione elettrica staccando la spina.
- Non lasciare l'apparecchio inutilmente inserito. Staccare la spina della rete di alimentazione quando l'apparecchio non è utilizzato.
- Non ostruire le aperture o fessure di ventilazione o di smaltimento calore né tanto meno introdurre acqua o liquidi di alcun genere.
- Mentre l'apparecchio è in funzione non introdurre mai nel beccuccio o nel contenitore del caffè in grani cucchiaini, forchette o altri utensili per effettuare prelievi o interventi.
- Per estrarre eventuali otturazioni dal beccuccio erogatore, spingere sempre prima l'apparecchio.
- Nel caso un corpo estraneo blocchi il motore, spingere immediatamente la macchina e contattare un centro assistenza autorizzato.
- Non esporre la macchina agli agenti atmosferici (sole, pioggia, ecc..).
- I bambini devono essere controllati affinché non giochino in qualsiasi momento con l'apparecchiatura.
- Il proprietario è responsabile del controllo dell'installazione della macchina in condizioni ambientali tollerabili tali da non creare un pericolo per la salute o per la sicurezza di coloro che usano la macchina.
- Allorché si decida di non utilizzare più un apparecchio di questo tipo si raccomanda di renderlo inoperante, dopo aver staccato la spina dalla presa di corrente, tagliare il cavo di alimentazione.
- In caso di guasto o di cattivo funzionamento dell'apparecchio, spegnerlo e non manometterlo.

CONSERVAZIONE DEL MANUALE

Il presente manuale deve essere sempre a disposizione dell'utilizzatore e/o manutentore, il quale deve essere informato sull'uso corretto della macchina e su eventuali rischi residui. Deve essere conservato in luogo asciutto, pulito e protetto dal calore. Impiegare il manuale in modo tale da non danneggiarne tutto o in parte il contenuto. Non asportare, strappare o riscrivere per alcun motivo parti del manuale. In caso di smarrimento del manuale o di richiesta di ulteriori informazioni, contattare il rivenditore di zona oppure il costruttore.

RIMOZIONE DELL'IMBALLAGGIO

- Assicurarsi che non vi siano segni di danni alla macchina controllando il rivestimento esterno della confezione.
- Dopo aver rimosso con cura l'imballaggio, verificare che la macchina non presenti segni di danneggiamento.
- Verificare l'integrità dei componenti, in caso di difetti o danni alla macchina avvisare immediatamente il rivenditore autorizzato.
- Gli elementi di imballo (cartone, cellophane, punti metallici, polistirolo, ecc..) possono tagliare, ferire o divenire pericolosi se non maneggiati con cura o usati impropriamente; non lasciare alla portata di bambini o persone non responsabili.
- Questo simbolo sul prodotto o sulla confezione indica che il prodotto non deve essere



considerato come un normale rifiuto domestico ma deve invece essere consegnato ad un punto di raccolta appropriata per il riciclo di apparecchi elettrici ed elettronici. Assicurandovi che questo prodotto sia smaltito correttamente, voi contribuirete a prevenire potenziali conseguenze negative per l'ambiente e per la salute che potrebbero altrimenti essere causate dal suo smaltimento inadeguato. Il riciclaggio dei materiali aiuta a conservare le risorse naturali. Per informazioni più dettagliate circa il riciclaggio di questo prodotto, potete contattare l'ufficio comunale, il servizio locale di smaltimento rifiuti oppure il rivenditore dove l'avete acquistato.

IMPORTANZA DEL MANUALE

Il manuale è destinato all'utilizzatore e/o manutentore della macchina ed è considerato parte integrante della stessa. Il presente manuale ha la funzione di fornire informazioni per uso corretto della macchina ed un'appropriate manutenzione, nonché di tutelare la sicurezza dell'operatore. Il manuale deve essere conservato per tutta la vita della macchina e deve essere passato a qualsiasi altro utente o successivo proprietario. Le indicazioni riportate nel presente manuale non sostituiscono le disposizioni di sicurezza ed i dati tecnici per l'installazione ed il funzionamento applicati direttamente sulla macchina e sugli imballi.

- Il presente manuale rispecchia lo stato della tecnica al momento attuale e non potrà essere considerato inadeguato solo perché successivamente aggiornato in base a nuove esperienze. Il costruttore si riserva altresì il diritto di modificare il manuale senza l'obbligo di aggiornare le edizioni precedenti, salvo casi eccezionali. Un uso improprio della macchina o difforme da quanto descritto nel presente manuale preclude ogni condizione di garanzia o responsabilità del costruttore; l'utilizzo deve essere effettuato da parte di una persona adulta e responsabile. È necessario conservare con cura il presente manuale, poiché il costruttore non risponde di danni arrecati a persone o cose, o subiti dalla macchina se utilizzata in modo difforme da quanto in esso descritto o nel caso non vengano rispettate le prescrizioni di manutenzione e sicurezza.

SAFETY INSTRUCTIONS

The producer has reasonably considered every precaution possible, so to assure user's safety. Anyway, in installing and using the grinder, various conditions may create uncontrollable and unpredictable events; so, it's always necessary to evaluate any risks and consider what follows:

- Before connecting the grinder, it's necessary to verify that plate data match with electric net ones.
- Both installation and repair must respect safety instructions and the inforce rules of the country in which the grinder is installed.
- The grounding wire is necessary, like the installation. Both must respect the inforce rules of the country in which the grinder is installed.
- Adaptors, multiple outlets and extension cables are not suggested.
- Do not use this grinder if it is damaged on the cable. If the cable is damaged, it must be replaced by the manufacturer or qualified personnel. In case of malfunctioning, switch off the grinder and take it to the closest authorised service center.
- Do not immerse the grinder, the cable or the plug into water or other liquids. It's necessary to avoid that internal parts enter in contact with other liquids.
- Do not use any water jets, unsuitable detergents or steam-cleaners to clean.
- During its use, install the grinder on a flat and stable surface being able to sustain the weight of the grinder.
- The grinder is intended to be used only to grind roasted coffee beans. A different use is considered unsuitable and dangerous. The producer cannot be considered responsible for possible damages related to misuse or erroneous and unreasonable actions.
- The grinder cannot be used in extreme environmental conditions. In any case, use the grinder just between $-5^{\circ}\text{C} \div +30^{\circ}\text{C}$ degrees.
- For home-use, it is necessary to switch off the grinder and to unplug it before changing any accessory or coming clode to any parts that is working.
- This appliance is intended to be used in household and similar applications such as: staff kitchen areas in shops, offices and other working environments, farm houses, by clients in hotels, motels and other residential type environments, bed and breakfast type enviroments.
- Do not allow children or untrained people to use the grinder.
- The grinder can be used by children being 8 years old or above and by people with reduced physical, sensory or mental capabilities ; by people without adequate experience just when monitored and if these have received user instruction on the grinder. Cleaning cannot be performed by unmonitored children.

IMPORTANT WARNINGS

- Do not pull the cable or the grinder itself to disconnect its power cable.
- Do not use the grinder with wet or damp hands.



-
- Do not use the grinder when you are barefoot.
 - Before cleaning or servicing, unplug the grinder from the electric net.
 - Do not leave the grinder switched on when not necessary. When it is not working, unplug the grinder.
 - Do not obstruct the fan or heat elimination systems. Do not enter any water or liquids.
 - While the grinder is working, do not enter spoons, forks or other utensils in the spout or the coffee container to perform anything.
 - To solve any blockage in the spout, always switch off the grinder before.
 - In case of failure of the motor, switch off the grinder and contact an authorised service center.
 - Prevent the grinder to be used under any weather conditions (sun, rain, ecc.).
 - Children must be monitored to prevent they play with the grinder.
 - The owner is responsible for monitoring the installation of the grinder, so to assure it has been installed in enviromental conditions that will not create a safety or health danger for the users.
 - If you decide not to use anymore this grinder, we suggest to make it inoperative. After having it unplugged, cut the cable. In case of failure, switch it off and do not tamper with.

CONSERVATION OF THE MANUAL

This manual must always be at any user disposal. The user must be informed on the correct use of the grinder and on potential risks. It must be conserved in a dry, clean and heat-protected place. Use the manual so to avoid any damage to itself. Do not remove, rip or write on any manual parts. In case you cannot find the manual, take contact with the re-seller or the producer for further information.

UNPACKING THE GRINDER

- It's necessary to check out that there is not any damage on the grinder, looking at the external packaging
- After having removed the packing, check out there are no damages on the grinder.
- Check out the entirety of all components. In case of defects or damages, inform immediately the authorised reseller.
- The packing (box, cellophane, metallic parts, styrofoam, etc.) can cut, wound or be dangerous if mismanaged. Prevent children or non-responsible people entering in contact with the packing.

- This symbol on the grinder or on the packing informs that the grinder cannot be considered like a usual home waste ; it must be delivered to a suitable waste collection facility that recycle electric and electronic devices. If this grinder is correctly disposed of, you will prevent potential damages to both environment and health; these damages may occur in case the grinder is not correctly disposed of. Waste recycling protects natural sources. For further information on the recycling of this product, you can contact your local authority, local recycling center or the reseller you purchased the grinder from.



IMPORTANCE OF THE MANUAL

This manual is addressed to the user of the grinder and it is considered part of this product. It shares information on its correct use and maintenance, including information on user's safety. This manual must be held during all the grinder's lifespan and must be transmitted to any user or future owner. All information in this manual do not replace safety rules and technical data on the installation and functioning of the grinder and its packing. This manual reflects the nowadays state of the art and it cannot be considered inadequate just because revised on the base of new technologies. The producer may modify the manual without revising previous editions, except in special cases. A misuse of the grinder, or a different use than the one described on the manual, will invalidate any warranty or responsibility of the producer. The grinder can be used just by a responsible adult. It's necessary to preserve the manual, as the producer cannot be held responsible for any damage on people or things, or any damage on the grinder in case it is misused or in case safety and maintenance rules are not respected.

DE

DE

WARNUNGEN UND SICHERHEITSVORKEHRUNGEN

Der Hersteller hat jede erdenkliche Sicherheit vorausgesehen, um die Sicherheit der Benutzer zu gewährleisten, aber die verschiedenen Installations- und/oder Handhabungsbedingungen können unkontrollierbare oder unvorhersehbare Situationen schaffen; daher ist es notwendig, immer alle Restrisiken zu bewerten und die folgenden Vorschläge zu berücksichtigen:

- Vergewissern Sie sich vor dem Anschluss des Geräts, dass die Plattendaten mit denen des elektrischen Verteilungsnetzes übereinstimmen.
- Installation und Reparatur müssen den im Land der Installation geltenden Sicherheitsstandards und -vorschriften entsprechen.
- Der Erdungsanschluss und die Übereinstimmung des Systems mit den im Land der Installation geltenden Vorschriften sind obligatorisch.
- Die Verwendung von Mehrfachsteckdosenadaptern und/oder -verlängerungen wird



nicht empfohlen.

- Verwenden Sie dieses Gerät nicht, wenn das Netzkabel beschädigt ist. Wenn das Netzkabel beschädigt ist, muss es vom Hersteller oder qualifiziertem Personal ausgetauscht werden. Schalten Sie im Falle einer Fehlfunktion das Gerät aus und bringen Sie es zum nächsten autorisierten Servicezentrum.
- Tauchen Sie das Gerät, das Kabel und die Stecker nicht in Wasser oder andere Flüssigkeiten ein und lassen Sie die inneren Teile des Geräts nicht mit Flüssigkeiten in Berührung kommen.
- Verwenden Sie zur Reinigung keine Wasserstrahlen, ungeeigneten Reinigungsmittel oder Dampfreiniger.
- Wenn Sie das Gerät verwenden, stellen Sie es auf eine horizontale, stabile Oberfläche, die das Gewicht des Geräts tragen kann.
- Die Maschine kann nicht unter extremen Umweltbedingungen und auf keinen Fall außerhalb des Temperaturbereichs $-5^{\circ}\text{C} + 30^{\circ}\text{C}$ eingesetzt werden.
- Die Kaffeemühle sollte nur zum Mahlen von gerösteten Kaffeebohnen verwendet werden, jede andere Verwendung ist als unsachgemäß und daher gefährlich anzusehen. Der Hersteller kann nicht für Schäden verantwortlich gemacht werden, die durch unsachgemäßen, falschen oder unangemessenen Gebrauch entstehen.
- Für den Hausgebrauch ist es erforderlich, die Kaffeemühle auszuschalten und von der Stromversorgung zu trennen, bevor Sie Komponenten ersetzen oder an bewegenden Teile sich nähern.
- Diese Kaffeemühle ist für den Einsatz in Haushalten und ähnlichen Anwendungen vorgesehen, z.B: Küchenbereichen von Geschäften, Büros und Arbeitsplätzen, auf dem Bauernhof, von Kunden in Hotels, Motels und Bed&Breakfast.
- Erlauben Sie Kindern oder ungeschultem Personal nicht, das Gerät zu benutzen.
- Dieses Gerät kann von Kindern ab 8 Jahren und von Personen mit eingeschränkten körperlichen, sensorischen oder geistigen Fähigkeiten oder von Personen ohne angemessene Kenntnisse oder Erfahrung benutzt werden, wenn sie beaufsichtigt werden und eine Anleitung zur Benutzung des Geräts erhalten haben. Die Reinigung darf nicht von Kindern ohne Aufsicht durchgeführt werden.

GRUNDSÄTZLICHE WARNUNGEN

- Ziehen Sie nicht am Netzkabel oder am Gerät selbst, um den Stecker aus der Steckdose zu ziehen.
- Verwenden Sie das Gerät nicht mit nassen oder feuchten Händen.
- Benutzen Sie das Gerät nicht barfuß.
- Vor der Durchführung von Reinigungs- oder Wartungsarbeiten ist das Gerät durch Ziehen des Netzsteckers von der Stromversorgung zu trennen.
- Lassen Sie das Gerät nicht unnötig eingeschaltet. Ziehen Sie den Netzstecker, wenn das Gerät nicht in Gebrauch ist.
- Blockieren Sie keine Lüftungs- oder Kühlkörperöffnungen oder -schlitze und leiten Sie kein Wasser oder Flüssigkeiten jeglicher Art in das Gerät ein.



-
- Stecken Sie niemals Löffel, Gabeln oder andere Utensilien in den Ausguss oder Kaffeebohnenbehälter, während das Gerät in Betrieb ist.
 - Um Füllungen aus dem Auslauf zu entfernen, schalten Sie das Gerät immer zuerst aus.
 - Wenn ein Fremdkörper den Motor blockiert, schalten Sie die Maschine sofort ab und wenden Sie sich an eine autorisierte Kundendienststelle.
 - Setzen Sie die Maschine nicht atmosphärischen Einwirkungen aus (Sonne, Regen usw.).
 - Kinder müssen überprüft werden, damit sie zu keiner Zeit mit dem Gerät spielen.
 - Der Eigentümer ist dafür verantwortlich, die Installation der Maschine unter tolerierbaren Umgebungsbedingungen zu kontrollieren, die keine Gefahr für die Gesundheit oder Sicherheit der Benutzer der Maschine darstellen.
 - Wenn Sie beschließen, ein solches Gerät nicht mehr zu verwenden, empfiehlt es sich, es außer Betrieb zu setzen, nachdem Sie den Netzstecker aus der Steckdose gezogen und das Netzkabel abgetrennt haben.
 - Bei Ausfall oder Fehlfunktion des Geräts schalten Sie es aus und manipulieren Sie es nicht.

ERHALTUNG DES HANDBUCHS

Dieses Handbuch muss dem Benutzer und/oder dem Wartungstechniker stets zur Verfügung stehen, der über den korrekten Gebrauch der Maschine und eventuelle Restrisiken informiert sein muss. Es muss an einem trockenen, sauberen und hitzegeschützten Ort gelagert werden. Verwenden Sie das Handbuch so, dass sein Inhalt weder ganz noch teilweise beschädigt wird. Entfernen, zerreißen oder überschreiben Sie keine Teile des Handbuchs aus irgendeinem Grund. Wenn das Handbuch verloren geht oder wenn Sie weitere Informationen benötigen, wenden Sie sich an Ihren Händler vor Ort oder an den Hersteller.

ENTFERNUNG DER VERPACKUNG

- Vergewissern Sie sich, dass keine Anzeichen von Schäden an der Maschine vorhanden sind, indem Sie die Außenhülle der Verpackung überprüfen.
- Nachdem Sie die Verpackung vorsichtig entfernt haben, überprüfen Sie die Maschine auf Anzeichen von Beschädigungen.
- Prüfen Sie die Unversehrtheit der Komponenten. Sollten Mängel oder Schäden an der Maschine auftreten, benachrichtigen Sie umgehend Ihren Vertragshändler.
- Die Verpackungselemente (Karton, Zellophan, Heftklammern, Polystyrol usw.) können schneiden, verletzen oder gefährlich werden, wenn sie nicht sorgfältig behandelt oder unsachgemäß verwendet werden; nicht in Reichweite von Kindern oder unverantwortlichen Personen lassen.



- Dieses Symbol auf dem Produkt oder auf der Verpackung weist darauf hin, dass das Produkt nicht als normaler Hausmüll zu betrachten ist, sondern stattdessen einer geeigneten Sammelstelle für das Recycling von elektrischen und elektronischen Geräten übergeben werden sollte. Indem Sie sicherstellen, dass dieses Produkt ordnungsgemäß entsorgt wird, tragen Sie dazu bei, mögliche negative Folgen für Umwelt und Gesundheit zu vermeiden, die andernfalls durch seine unsachgemäße Entsorgung verursacht werden könnten. Das Recycling von Materialien hilft, natürliche Ressourcen zu schonen. Für genauere Informationen zum Recycling dieses Produkts wenden Sie sich bitte an Ihr örtliches Stadtamt, Ihren örtlichen Abfallentsorgungsdienst oder den Händler, bei dem Sie das Produkt gekauft haben.



BEDEUTUNG DES HANDBUCHS

Das Handbuch richtet sich an den Benutzer und/oder Wartungspersonal der Maschine und gilt als integraler Bestandteil der Maschine. Der Zweck dieses Handbuchs besteht darin, Informationen für den korrekten Gebrauch der Maschine und eine angemessene Wartung zu liefern sowie die Sicherheit des Bedieners zu gewährleisten. Das Handbuch muss während der gesamten Lebensdauer der Maschine aufbewahrt und an jeden anderen Benutzer oder späteren Besitzer weitergegeben werden. Die in diesem Handbuch enthaltenen Informationen ersetzen nicht die Sicherheitshinweise und technischen Daten für Installation und Betrieb, die direkt auf die Maschine und die Verpackung angewendet werden.

Dieses Handbuch spiegelt den aktuellen Stand der Technik wider und kann nicht nur deshalb als unzulänglich betrachtet werden, weil es aufgrund neuer Erfahrungen aktualisiert wurde. Der Hersteller behält sich auch das Recht vor, das Handbuch zu ändern, ohne die Verpflichtung, frühere Ausgaben zu aktualisieren, außer in Ausnahmefällen. Eine unsachgemäße oder von der in diesem Handbuch beschriebenen Verwendung des Geräts abweichende Verwendung schließt jede Garantiebedingung oder Herstellerverantwortung aus; die Verwendung muss von einer erwachsenen und verantwortlichen Person vorgenommen werden. Dieses Handbuch ist sorgfältig aufzubewahren, da der Hersteller nicht für Personen- oder Sachschäden haftet, die an der Maschine entstehen, wenn sie nicht entsprechend ihrer Beschreibung verwendet wird oder wenn die Wartungs- und Sicherheitshinweise nicht beachtet werden.

Le constructeur a raisonnablement prévu tout type de sécurité prévisible pour garantir la protection des utilisateurs, mais la grande variété des conditions d'installations et d'utilisations peuvent créer des situations incontrôlables ou imprévisibles. Pour cela il est nécessaire d'évaluer les risques résiduels et prendre en considération les suggestions suivantes:

- Regarder pour s'assurer que les données de la plaque correspondent à ceux montrés sur le réseau électrique.
- L'installation et l'entretien doivent se conformer aux réglementations et les règles de sécurité du réseau électrique local.
- Le système de terre est nécessaire et doit respecter les règles du Pays où il est installé.
- Nous ne conseillons pas l'usage d'adaptateurs multiples et des prolongations des câbles.
- Ne pas utiliser ce moulin s'il y a des dommages sur le câble, sur la prise ou s'il y a n'importe quelle défaillance. En cas d'endommagement du câble d'alimentation, il doit être remplacé par le fabricant ou par du personnel qualifié. Rapporter le moulin au centre de réparation autorisé plus proche, pour toutes examens, réparations ou ajustements.
- Ne pas immerger l'appareil, le câble et la prise dans l'eau ou dans d'autres liquides.
- Ne pas utiliser des jets d'eau, des détergents inappropriés ou jets de vapeurs pour le nettoyage.
- Pendant l'utilisation, installer le moulin sur une surface horizontale, stable en mesure de supporter le poids du moulin.
- Le moulin a été conçu seulement pour le broyage des grains de café torréfiés. Tout emploi différent doit être considéré inapproprié et, donc, dangereux. Le fabricant ne sera pas considéré responsable pour tout dommage causé par un emploi inapproprié.
- Le moulin n'a été pas conçu pour l'emploi dans températures extrêmes. Utiliser le moulin entre -5°C et +30°C.
- Pour l'usage domestique, il est nécessaire d'éteindre le moulin et le débrancher de la prise avant de remplacer ou de s'approcher aux parties en mouvement.
- Ce moulin est conçu pour des usages domestiques et similaires, par exemple: cuisines pour le personnel des boutiques, bureaux et milieux de travail, agritourismes, hôtels, motels ou d'autres environnements résidentiels et bed&breakfast.
- Ne pas permettre aux enfants ou à personnes sans formation d'utiliser le moulin.
- Le moulin peut être utilisé par les enfants à partir de 8 ans et par personnes à mobilité, capacités sensorielles et mentales réduites ou par personnes qui n'ont pas d'expériences et des connaissances, s'elles sont surveillées ou formées sur l'utilisation du moulin. Le nettoyage ne devra pas être effectué par des enfants sans supervision.



AVERTISSEMENTS ESSENTIELS

- Ne pas tirer le câble ou le même moulin pour le débrancher de la prise.
- Ne pas utiliser le moulin avec mains humides.
- N'utiliser le moulin quand on est à pieds nus.
- Débrancher toujours le moulin de la prise de puissance avant de nettoyer ou effectuer toute entretien.
- Ne pas laisser le moulin allumé en cas d'inactivité. Débrancher le câble d'alimentation quand on n'utilise pas le moulin.
- Ne pas obstruer la ventilation et/ou la dissipation thermique et/ou ne pas introduire eau ou toute liquide dans le moulin.
- Pendant le fonctionnement du moulin, ne pas introduire jamais dans le bec ou dans la trémie du cafés en grains des cuillères , fourchettes ou d'autres couverts pour effectuer des prélèvements ou interventions.
- Pour éliminer toute obstruction dans le bec de distribution, éteindre toujours le moulin avant.
- Dans le cas où un corps étranger bloque le moteur, éteindre l'appareil tout de suite et contacter un concessionnaire autorisé et/ou un centre de réparation.
- Ne pas exposer le moulin aux agents atmosphériques (soleil, pluie, etc.)
- Les enfants doivent être surveillés pour éviter qu'ils jouent avec le moulin.
- Le propriétaire est responsable de s'assurer que le moulin a été installé dans des conditions environnementales tolérables pour ne pas créer des risques pour la sécurité et la santé de l'utilisateur du moulin.
- Si vous décidez de n'utiliser plus le moulin, nous vous conseillons de le rendre inopérant: débrancher le moulin de la prise principale et couper le fil d'alimentation.
- En cas de panne ou mauvais fonctionnement, éteindre le moulin et ne le pas forcer.

CONSERVATION DU MANUEL

Ce manuel doit être toujours disponible pour les utilisateurs et/ou pour les personnes qui s'occupent de l'entretien. Elles doivent être informées sur les corrects modes d'emploi et sur les risques. Le manuel doit être conservé dans un lieu propre et sec, ainsi à n'affecter aucune partie. Ne pas enlever, déchirer ou remanier les parties du manuel. En cas de perte ou pour des informations supplémentaires, contacter le revendeur ou le fabriquant.

DEMONTAGE DE L'EMBALLAGE

- S'assurer qu'il n'y a pas des signes des dommages sur le moulin en regardant le revêtement extérieur de l'emballage.
- Une fois que on a enlevé le moulin de l'emballage, s'assurer que le moulin n'a pas des

signes de dommages.

- Vérifier l'intégrité des composants. En cas de défauts ou dommages du moulin, informer le revendeur autorisé.
- Les éléments de l'emballage (carton, cellophane, parties en métal, polystyrol, exc.) peuvent couper, blesser ou être dangereux s'on ne pose pas assez d'attention; conserver l'emballage loin des enfants ou personnes irresponsables.

- Ce symbole sur l'appareil ou sur l'emballage signifie que l'appareil ne doit pas être



considéré comme un déchet domestique normal; il doit être livré à un centre approprié de recyclage d'appareils électriques et électroniques. Assurez-vous que l'appareil sera éliminé correctement ; de cette façon on évitera des conséquences négatives sur l'environnement et la santé qui pourraient se produire à cause de l'élimination inadaptée. Le recyclage des matériaux protège les ressources naturelles. Pour informations supplémentaires concernant le recyclage de ce moulin, contactez votre conseil ou le centre local des déchets ou le revendeur dont vous avez acheté le produit.

IMPORTANT DU MANUEL

Le livret est destiné à l'utilisateur et/ou au manutentionnaire de la machine, et est considéré faisant partie intégrante de la machine.

Le présent livret a pour fonction de fournir des informations pour un usage correct et un entretien approprié de la machine, et aussi de garantir la sécurité de l'opérateur.

Le livret doit être conservé durant toute la vie de la machine et doit être livré à tous les utilisateurs ou propriétaires suivants. Les indications de ce livret ne remplacent pas les dispositions de sécurité et les caractéristiques techniques pour l'installation et le fonctionnement appliqués directement sur la machine et sur l'emballage. Ce livret se réfère à l'état actuel de la technique et ne pourra à l'avenir être considéré inappropriée car ajourné sur la base de nouvelles expériences. Le constructeur se réserve le droit de modifier ce livret sans avoir l'obligation d'ajourner les éditions précédentes, sauf cas exceptionnels.

Un usage inappropriée de la machine, ou différent de celui indiqué dans ce livret, annulé toute possibilité de garantie ou responsabilité du constructeur; l'utilisation doit être effectuée par une personne adulte et responsable.

Il est nécessaire de conserver soigneusement le présent livret, car le constructeur ne répond pas des dommages causés aux personnes ou aux choses, ou subies par la machine si utilisée de manière non conforme au livret, ou dans le cas où les prescriptions d'entretien et sécurité ne sont pas respectées.



ES

ADVERTENCIAS Y PRECAUCIONES

DE SEGURIDAD

ES

El fabricante ha previsto razonablemente toda la seguridad posible para garantizar la seguridad de los usuarios, pero las diversas condiciones de instalación y/o manipulación pueden crear situaciones incontrolables o imprevisibles; por lo tanto, es necesario evaluar siempre los riesgos residuales y tener en cuenta las siguientes sugerencias:

- Antes de conectar el aparato, asegúrese de que los datos de la placa corresponden a los de la red de distribución eléctrica.
- La instalación y la reparación deben cumplir las normas y reglamentos de seguridad vigentes en el país de instalación.
- La conexión a tierra y la conformidad del sistema con la normativa vigente en el país de instalación son obligatorias.
- No se recomienda el uso de adaptadores y/o extensiones de enchufes múltiples.
- No utilice esta máquina en caso de que se dañe el cable de alimentación. En caso de mal funcionamiento, apague la máquina y llévela al centro de servicio autorizado más cercano.
- No sumerja la máquina, el cable y los enchufes en agua u otros líquidos y no permita que las partes internas de la máquina entren en contacto con líquidos.
- No utilice chorros de agua, detergentes inadecuados o limpiadores de vapor para la limpieza.
- Al usar la máquina, colóquela sobre una superficie horizontal y estable capaz de soportar el peso de la máquina.
- El molinillo solo debe utilizarse para moler granos de café tostado, cualquier otro uso debe considerarse impropio y por lo tanto peligroso. El fabricante no puede ser considerado responsable de ningún daño resultante del uso impropio, incorrecto o irrazonable.
- La máquina no puede ser utilizada en condiciones ambientales extremas y en ningún caso fuera del rango de temperatura $-5^{\circ}\text{C} \div +30^{\circ}\text{C}$.
- Para el uso doméstico, es necesario apagar el aparato y desconectarlo de la fuente de alimentación antes de cambiar o acercarse a las partes móviles durante el uso.
- Este aparato está destinado a ser utilizado en entornos domésticos y similares, como zonas de cocina en tiendas, oficinas y lugares de trabajo, granjas en hoteles, moteles u otros entornos residenciales o bed&breakfast.
- No permita que niños o personal no cualificado utilicen la máquina.
- Este aparato puede ser utilizado por niños de 8 años o más y por personas con capacidades físicas, sensoriales o mentales reducidas, o por personas sin conocimientos o experiencia adecuados si son supervisadas y han recibido instrucciones sobre cómo utilizar el aparato. La limpieza no puede ser llevada a cabo por niños sin supervisión.

ADVERTENCIAS BÁSICAS

- No tire del cable de alimentación o de la propia máquina para desconectar el enchufe de la toma de corriente.
- No utilice la máquina con las manos mojadas o húmedas.
- No use el aparato descalzo.
- Antes de realizar cualquier operación de limpieza o mantenimiento, desconecte el aparato de la fuente de alimentación desenchufándolo.
- No deje el aparato encendido innecesariamente. Desconecte el enchufe de la red cuando el aparato no esté en uso.
- No bloquee ninguna abertura de ventilación o de disipación de calor, ni introduzca agua o líquidos de ningún tipo en el aparato.
- Nunca ponga cucharas, tenedores u otros utensilios en el conducto o en la tolva mientras la máquina esté en funcionamiento.
- Para quitar cualquier relleno del conducto, siempre apague la máquina primero.
- Si un cuerpo extraño bloquea el motor, apague la máquina inmediatamente y póngase en contacto con un centro de servicio autorizado.
- No exponga la máquina a los agentes atmosféricos (sol, lluvia, etc.).
- Los niños deben ser controlados para que no jueguen con el aparato en ningún momento.
- El propietario es responsable de controlar la instalación de la máquina en condiciones ambientales tolerables que no creen un peligro para la salud o la seguridad de quienes la utilizan.
- Cuando decida dejar de usar un aparato de este tipo, se recomienda que lo inutilice, después de desenchufarlo de la toma de corriente, corte el cable de alimentación.
- En caso de fallo o mal funcionamiento de la máquina, apáguela y no la manipule.

CONSERVACIÓN DEL MANUAL

Este manual debe estar siempre a disposición del usuario y/o del encargado del mantenimiento, a quienes se debe informar sobre el uso correcto de la máquina y los posibles riesgos residuales. Debe ser almacenado en un lugar seco, limpio y protegido del calor. Utilice el manual de tal manera que no dañe todo o parte de su contenido. No quite, rompa o reescriba partes del manual por ningún motivo. Si se pierde el manual o si necesita más información, póngase en contacto con su distribuidor local o con el fabricante.

QUITAR EL EMBALAJE

- Asegúrate de que no hay signos de daños en la máquina comprobando la carcasa exterior del paquete.

- Después de retirar cuidadosamente el embalaje, compruebe que la máquina no esté dañada.
- Compruebe la integridad de los componentes. Si hay algún defecto o daño en la máquina, notifique inmediatamente a su distribuidor autorizado.
- Los elementos del embalaje (cartón, celofán, grapas, poliestireno, etc.) pueden cortar, lesionar o volverse peligrosos si no se manipulan con cuidado o se utilizan de manera inadecuada; no los deje al alcance de los niños o de personas no responsables.
- Este símbolo en el producto o en el embalaje indica que el producto no debe



considerarse como un residuo doméstico normal, sino que debe entregarse en un punto de recogida adecuado para el reciclaje de aparatos eléctricos y electrónicos. Asegurándose de que este producto se deseché adecuadamente, ayudará a prevenir las posibles consecuencias negativas para el medio ambiente y la salud que, de otro modo, podrían ser causadas por su eliminación inadecuada. El reciclaje de materiales ayuda a conservar los recursos naturales. Para obtener información más detallada sobre el reciclaje de este producto, póngase en contacto con la oficina municipal, el servicio local de eliminación de residuos o el minorista donde lo compró.

IMPORTANCIA DEL MANUAL

El manual está destinado al usuario y/o al encargado del mantenimiento de la máquina y se considera parte integrante de la misma. El propósito de este manual es proporcionar información para el uso correcto de la máquina y el mantenimiento adecuado, así como para proteger la seguridad del operador. El manual debe conservarse durante toda la vida de la máquina y debe transmitirse a cualquier otro usuario o propietario posterior. La información que figura en este manual no sustituye a las instrucciones de seguridad y los datos técnicos de instalación y funcionamiento aplicados directamente a la máquina y al embalaje. Este manual refleja el estado actual de la técnica y no puede considerarse inadecuado solo porque se ha actualizado de acuerdo con las nuevas experiencias. El fabricante también se reserva el derecho de modificar el manual sin obligación de actualizar las ediciones anteriores, salvo en casos excepcionales. El uso inadecuado de la máquina o un uso que difiera del descrito en este manual excluye cualquier condición de garantía o responsabilidad del fabricante; el uso debe ser realizado por un adulto y una persona responsable. Este manual debe conservarse con cuidado, ya que el fabricante no se hace responsable de los daños causados a personas o cosas, ni de los que sufra la máquina si se utiliza de manera no conforme a su descripción o si no se observan las instrucciones de mantenimiento y seguridad.

DICHIARAZIONE DI CONFORMITA' CE
EC DECLARATION OF CONFORMITY



CONTI VALERIO S.r.l.

Via Luigi Longo, 39/41 – 50019 Sesto Fiorentino (FI) - ITALY

Dichiariamo sotto la nostra responsabilità, che il prodotto
Declare under our responsibility, that the product:

MACINADOSATORE PER CAFFE' MODELLI:

COFFEE GRINDER MODELS:

SD

VERSIONE /VERSION : 220-240V/50-60Hz; 220V/60Hz

MATRICOLA DAL / SERIAL Nr. FROM : XX XXX 21 04 XXXX

Al quale si riferisce questa dichiarazione, è costruito in conformità alle direttive:

To which this declaration relates, following the provisions of the directives:

Low Voltage Directive (LVD) 2014/35/EU - RED Directive 2014/53/EU - EMC Directive 2014/30/EU

RoHS Directive 2011/65/EU - MD Directive 2006/42/EC - WEEE

Directive 2012/19/EU

Ed è conforme alle normative:

following the provisions of the regulation:

UNI EN 12100/1-2; UNI EN ISO 13857; CEI EN 55014-1/2; CEI EN 61000-3-2/3;

CEI EN 60335-1; CEI EN 60335-2-14; CEI EN 62233; EN 60704-1:1994;

autorizziamo la seguente persona a costituire il fascicolo tecnico:

we authorize the following person to compile the technical file:

Sig. Filippo Conti – Via Luigi Longo, 39/41 – 50019 Sesto Fiorentino (FI) - ITALY

Date : May 2021

The legal representative:

Filippo Conti





DICHIARAZIONE DI CONFORMITA' CE
EC DECLARATION OF CONFORMITY



CONTI VALERIO S.r.l.

Via Luigi Longo, 39/41 – 50019 Sesto Fiorentino (FI) - ITALY

Dichiariamo sotto la nostra responsabilità, che il prodotto
Declare under our responsibility, that the product:

MACINADOSATORE PER CAFFE' MODELLI:

COFFEE GRINDER MODELS:

MIGNON – MEx (x can be: B,E,A,M) - MPy (y can be: B,E,T,A,M)

VERSIONE /VERSION : 220-240V/50-60Hz; 220V/60Hz

EQUIPAGGIATE CON DOSATORE ELETTRONICO

MATRICOLA DAL / SERIAL Nr. FROM : XX XXX 20 40 XXXX

Al quale si riferisce questa dichiarazione, è costruito in conformità alle direttive:

To which this declaration relates, following the provisions of the directives:

Low Voltage Directive (LVD) 2014/35/EU - RED Directive 2014/53/EU - EMC Directive 2014/30/EU

RoHS Directive 2011/65/EU - MD Directive 2006/42/EC - WEEE

Directive 2012/19/EU

Ed è conforme alle normative:

following the provisions of the regulation:

UNI EN 12100/1-2; UNI EN ISO 13857; CEI EN 55014-1/2; CEI EN 61000-3-2/3;

CEI EN 60335-1; CEI EN 60335-2-64; CEI EN 60335-2-14; CEI EN 62233; EN 60704-1:1994;

autorizziamo la seguente persona a costituire il fascicolo tecnico:

we authorize the following person to compile the technical file:

Sig. Filippo Conti – Via Luigi Longo, 39/41 – 50019 Sesto Fiorentino (FI) - ITALY

Date : October 2020

The legal representative:

Filippo Conti

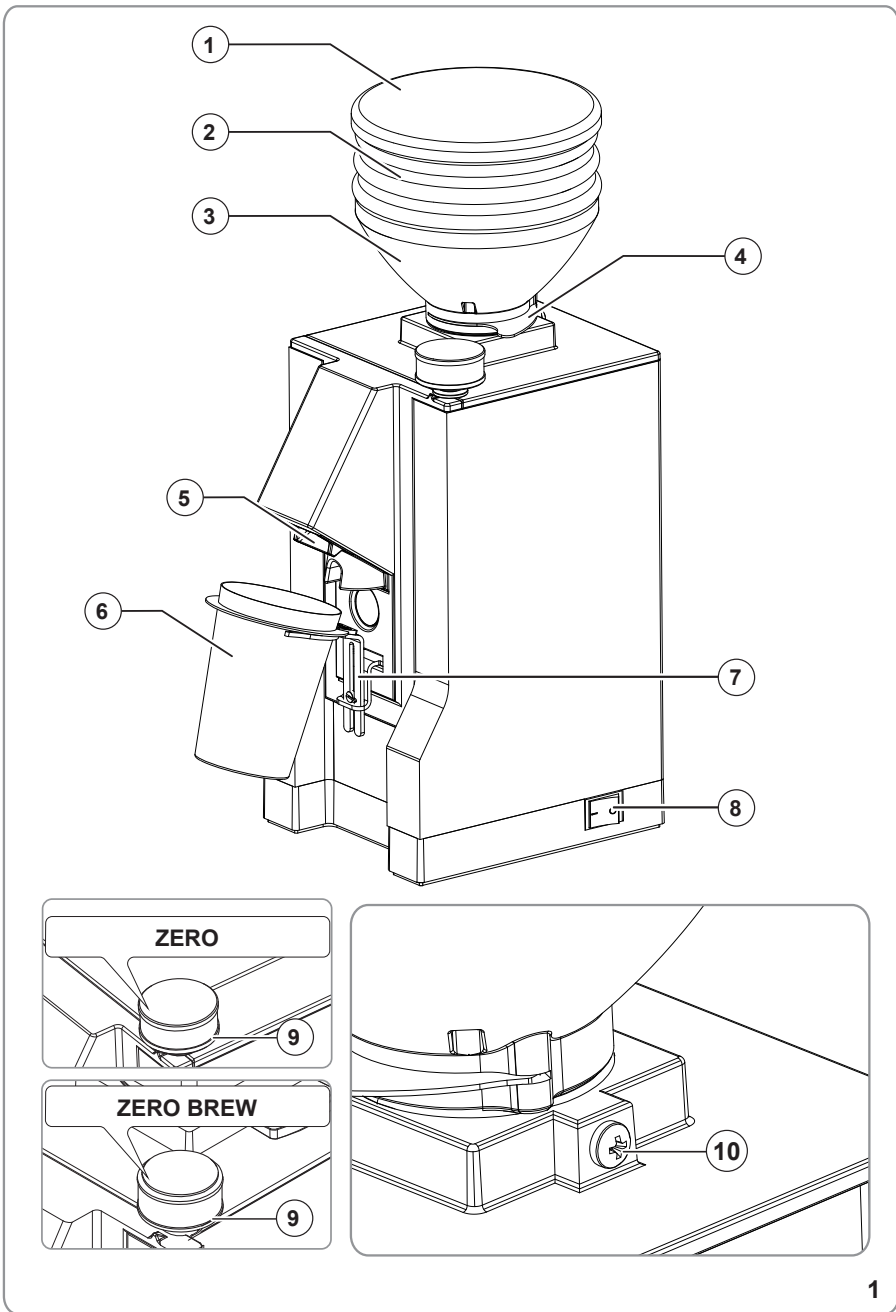

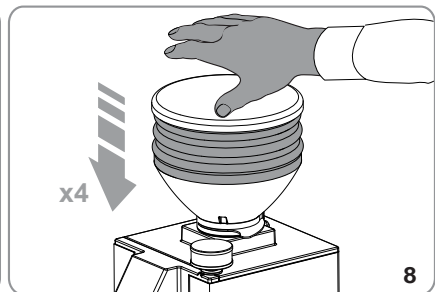
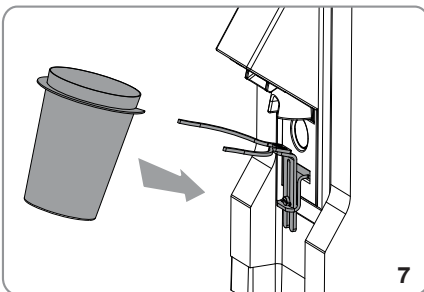
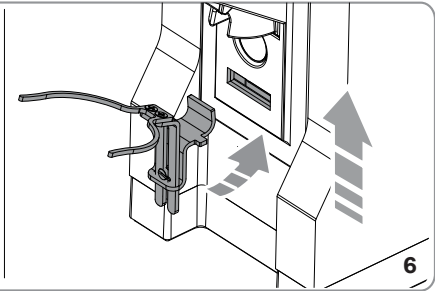
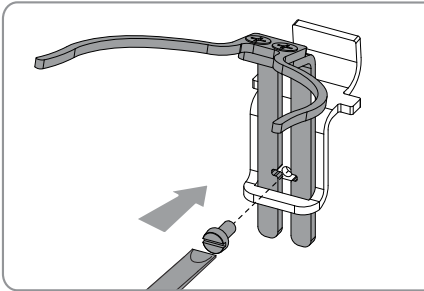
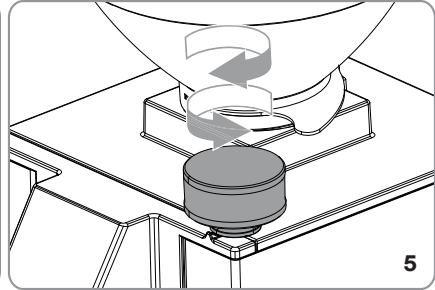
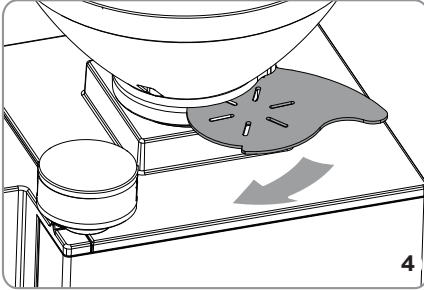
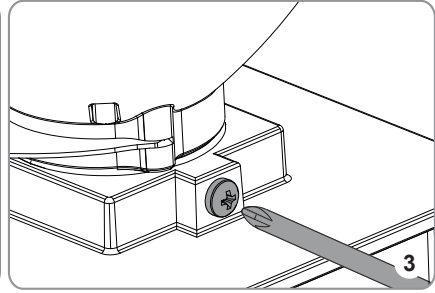
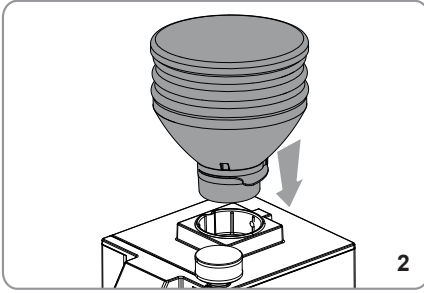



• ITALIANO	24
• ENGLISH	28
• DEUTSCH	32
• FRANÇAIS	36
• ESPAÑOL	40

1 INFORMAZIONI GENERALI

COSTRUTTORE:

CONTI VALERIO - Via Luigi Longo, 39/41 - 50019 Sesto Fiorentino (FI) – ITALIA

MODELLO:

SD - MEA

2 DATI TECNICI

	ZERO (SD)	ZERO (MEA)	ZERO BREW (SD)	ZERO BREW (MEA)
Voltaggio (V)	220/240	110/120	220/240	110/120
Frequenza (Hz)	50/60	60	50/60	60
Assorbimento (W)	320	—	320	—
Giri al minuto (rpm)	1350 (50Hz) 1650 (60Hz)	1650	1350 (50Hz) 1650 (60Hz)	1650
Produttività (g/s)	1,4 - 1,8 (espresso) / 1,9 - 2,5 (brew)			
Peso a vuoto (kg)	5,6			
Capacità campana (g)	45			
Altezza (mm)	346			
Larghezza (mm)	120			
Profondità (mm)	204			

Ton: 60 s**Toff:** 1200 s

3 DESCRIZIONE DELL'APPARECCHIO

1. Coperchio contenitore
2. Soffietto Blow-Up
3. Contenitore caffè in grani
4. Linguetta apertura/chiusura contenitore per caffè in grani
5. Bocchetta di erogazione
6. Contenitore caffè macinato
7. Forcella porta contenitore
8. Pulsante di attivazione macinatura
9. Pomello di regolazione macinatura
10. Vite di fissaggio contenitore caffè in grani

4 BLOCCAGGIO CONTENITORE

Prima di avviare il funzionamento, è necessario montare il contenitore (2) del caffè in grani.

- Inserire il contenitore (2) nella relativa sede (Fig. 2), posizionandolo con il foro in asse con la vite posta nella parte posteriore dell'apparecchio.
- Avvitare la vite di bloccaggio (8) (Fig. 3).

5 REGOLAZIONI E USO

5.1 OPERAZIONI PRELIMINARI

È necessario mettere a punto la macchina prima di cominciare a lavorare, in base al tipo di miscela di caffè (più o meno tostata) e il grado di macinatura.

- Determinare il tipo di miscela di caffè (più o meno tostata).
- Determinare il grado di macinatura.
- Assemblare la forcella (7) e montarla sul corpo della macchina (Fig.6).
- Dopo aver effettuato il collegamento elettrico, girare la linguetta (4) alla base del contenitore caffè in grani (3) per chiuderlo (Fig.4).
- Togliere il coperchio (1) del contenitore (3) e riempirlo di caffè in grani.
- Reinserrire il coperchio (1).

5.2 REGOLAZIONE MACINATURA

Agire sul pomello di regolazione (9) ruotandolo in senso orario per fare la polvere più fine o in senso antiorario per aumentarne la grana (Fig.5). La regolazione deve essere effettuata gradualmente, macinando un po' di caffè ogni 2 tacche al massimo. Se il pomello viene ruotato di un giro a motore fermo, la macchina può bloccarsi.

5.3 FUNZIONAMENTO

- Posizionare il contenitore per il caffè macinato (6) sulla forcella (7) sotto alla bocchetta di erogazione (5)(Fig.7).
- Premere il tasto di attivazione laterale (8) e dopo qualche istante aprire la linguetta (4) permettendo il passaggio dei grani di caffè.
- Dopo che tutti i chicchi di caffè sono stati macinati, chiudere la linguetta (4) e premere il soffietto blow-up (2) 4-5 volte per estrarre tutto il caffè macinato (Fig.8).

- Terminare la macinatura premendo nuovamente il pulsante di attivazione laterale (8).



ATTENZIONE

Per garantire il corretto funzionamento del sistema Blow-Up, premere il soffietto (2) a macinatura attiva e con la linguetta (4) chiusa.



ATTENZIONE

Per garantire il corretto funzionamento dell'apparecchio, evitare di macinare più di 160 g di caffè per attivazione.

6 PULIZIA E MANUTENZIONE



ATTENZIONE

Disinserire l'apparecchio dalla rete di alimentazione elettrica prima di effettuare qualsiasi operazione di pulizia e manutenzione. Non tirare il cavo di alimentazione o l'apparecchio stesso per staccare la spina dalla presa di alimentazione elettrica.



ATTENZIONE

Le operazioni di manutenzione e pulizia devono essere effettuate da personale specializzato e autorizzato dal costruttore.



ATTENZIONE

Non effettuare riparazioni di fortuna o precarie, né tanto meno utilizzare ricambi non originali.

6.1 PULIZIA

La pulizia è un aspetto fondamentale per il corretto funzionamento del macinacaffè. Un macinacaffè trascurato può avere un impatto negativo sull'erogazione del caffè e sull'accuratezza della dose e della macinatura. Prima di pulire, assicurarsi che l'apparecchio sia scollegato.

6.2 PULIZIA DELLA CAMPANA

Dopo aver tolto la campana dalla macchina, lavare l'interno della campana con acqua e sapone neutro togliendo lo strato oleoso lasciato dai chicchi di caffè. Risciacquarla e asciugarla accuratamente. Ripetere il processo per il coperchio in plastica. Non lavare in lavastoviglie.

Si raccomanda di effettuare la pulizia almeno una volta a settimana.

6.3 PULIZIA SISTEMA DI MACINATURA

Dopo aver tolto il coperchio, aprire il portamacine superiore. Successivamente pulire le macine e le altre parti interne con un pennello o un panno asciutto. Se necessario utilizzare un aspirapolvere o un getto d'aria compressa. Dopo aver riposizionato il portamacine superiore e il coperchio, inserire la campana.

Per una completa igienizzazione utilizzare delle compresse detergenti per macinacaffè presenti in commercio.



ATTENZIONE

Tutte le operazioni di pulizia e igienizzazione, devono essere effettuate con prodotti approvati per uso alimentare.

6.4 MANUTENZIONE

Controllare ed eventualmente sostituire le macine ogni 300 kg di caffè. Per la manutenzione delle macine, disinserire l'apparecchio dalla rete elettrica e rimuovere il contenitore del caffè in grani. Rimuovere lo scudetto posteriore e svitare la vite nascosta dietro per togliere il coperchio. Successivamente svitare le viti sottostanti che fissano il portamacine superiore. Per la pulizia delle macine utilizzare un pennello o un panno asciutto, se necessario utilizzare un aspirapolvere o un getto di aria compressa.



ATTENZIONE

La manutenzione deve essere eseguita solo da personale specializzato autorizzato dal produttore.



ATTENZIONE

Non effettuare riparazioni di fortuna o precarie, né tanto meno utilizzare ricambi non originali.

7 RICERCA GUASTI

Contattare il personale specializzato.



1 GENERAL INFORMATION

MANUFACTURER:

CONTI VALERIO - Via Luigi Longo, 39/41 - 50019 Sesto Fiorentino (FI) – ITALIA

MODEL:

SD - MEA

2 TECHNICAL DATA

	ZERO (SD)	ZERO (MEA)	ZERO BREW (SD)	ZERO BREW (MEA)
Volts (V)	220/240	110/120	220/240	110/120
Frequency (Hz)	50/60	60	50/60	60
Power consumption (W)	320	—	320	—
RPM	1350 (50Hz) 1650 (60Hz)	1650	1350 (50Hz) 1650 (60Hz)	1650
Production rate (g/s)	1,4 - 1,8 (espresso) / 1,9 - 2,5 (brew)			
Empty weight (kg)	5,6			
Hopper capacity (g)	45			
Height (mm)	346			
Width (mm)	120			
Depth (mm)	204			

Ton: 60 s**Toff:** 1200 s

3 DESCRIPTION OF THE APPLIANCE

1. Container lid
2. Blow-Up Bellow
3. Coffee bean container
4. Opening / closing tab for coffee bean container
5. Dispensing nozzle
6. Ground coffee container
7. Container holder fork
8. Grinding activation button
9. Grinding adjustment knob
10. Coffee bean container fixing screw

4 LOCKING THE CONTAINER

Before starting operation, install the coffee beans container (2).

- Insert the container (2) in its seat (Fig.2) making sure the hole is aligned with the screw on the back of the appliance.
- Screw in the locking screw (8) (Fig.3).

5 ADJUSTMENTS AND USE

5.1 PRELIMINARY OPERATIONS

Before starting work, the machine must be set up according to the type of coffee blend (roasting level) and grinding degree.

- Select the type of coffee blend (roasting level).
- Select the grinding degree.
- Assemble the fork (7) and install it on the body of the machine (Fig.6).
- After making the electrical connection, turn the tab (4) at the base of the coffee bean container (3) to close it (Fig.4).
- Remove the lid (1) and fill the container (3) with coffee beans.
- Put back the lid (1).

5.2 GRINDING ADJUSTMENT

Rotate the adjustment knob (9) clockwise to make the powder finer, or counter-clockwise to increase its coarseness (Fig.5). The adjustment must be made gradually, grinding a little coffee every 2 notches at the most. If the knob is turned by one full turn with the motor stopped, the machine may stop.

5.3 OPERATION

- Place the container for the ground coffee (6) on the fork (7) under the dispensing nozzle (5) (Fig.7).
- Press the side activation key (8) and after a few moments open the tab (4) allowing the passage of coffee beans.
- After all the coffee beans have been ground, close the tab (4) and press the blow-up bellows (2) 4-5 times to extract all the ground coffee (Fig.8).
- Complete grinding by pressing the side activation button again (8).

ATTENTION

To ensure correct operation of the Blow-Up system, press the bellow (2) with grinding activated and with the tab (4) closed.

ATTENTION

To ensure correct operation of the appliance, avoid grinding more than 160 g of coffee per activation.

6 CLEANING AND MAINTENANCE

ATTENTION

Disconnect the appliance from the power supply before carrying out any cleaning and maintenance operations. Do not pull the power cord or the appliance itself to disconnect the plug from the power supply socket.

ATTENTION

Maintenance and cleaning operations must be carried out by specialized personnel authorized by the manufacturer.

ATTENTION

Do not carry out makeshift or precarious repairs, much less use non-original spare parts.

6.1 CLEANING

Cleaning is a critical aspect for the correct operation of the coffee grinder. A neglected coffee grinder can have a negative impact on coffee brewing and on the accuracy of dosing and grinding. Before cleaning, make sure the appliance is unplugged.

6.2 CLEANING THE HOPPER

After removing the hopper from the machine, wash the inside of the same with water and neutral detergent, removing the oily layer left by the coffee beans. Rinse it and dry it thoroughly. Repeat the process for the plastic lid. Do not wash in the dishwasher. Cleaning is recommended at least once a week.

6.3 CLEANING THE GRINDING SYSTEM

After removing the lid, open the upper grinder holder. Then clean the grinders and other internal parts with a brush or a dry cloth. If necessary, use a vacuum cleaner or a jet of compressed air. After putting back the upper grinder holder and the lid, insert the hopper. For complete sanitation, use commercially available detergent tablets for coffee grinders.



ATTENTION

All cleaning and sanitising operations must be carried out with products approved for use with food.

6.4 MAINTENANCE

Check, and if necessary replace, the grinders every 300 kg of coffee. To carry out maintenance on the grinders, disconnect the appliance from the power supply and remove the bean container. Remove the rear shield and unscrew the screw hidden behind to remove the lid. Next, unscrew the underlying screws that secure the upper grinder holder. To clean the grinders, use a brush or a dry cloth; if necessary use a vacuum cleaner or a jet of compressed air.



ATTENTION

Maintenance must only be carried out by specialized personnel authorized by the manufacturer.



ATTENTION

Do not carry out makeshift or precarious repairs, much less use non-original spare parts.

7 TROUBLESHOOTING

Contact the specialized personnel.



1 ALLGEMEINE INFORMATIONEN

HERSTELLER:

CONTI VALERIO - Via Luigi Longo, 39/41 - 50019 Sesto Fiorentino (FI) – ITALIA

MODELL:

SD - MEA

2 TECHNISCHE DATEN

	ZERO (SD)	ZERO (MEA)	ZERO BREW (SD)	ZERO BREW (MEA)
Spannung (V)	220/240	110/120	220/240	110/120
Frequenz (Hz)	50/60	60	50/60	60
Stromaufnahme (W)	320	—	320	—
Umdrehungen pro Minute (rpm)	1350 (50Hz) 1650 (60Hz)	1650	1350 (50Hz) 1650 (60Hz)	1650
Produktionsleistung (g/s)	1,4 - 1,8 (espresso) / 1,9 - 2,5 (brew)			
Leergewicht (kg)	5,6			
Behältervolumen (g)	45			
Höhe (mm)	346			
Breite (mm)	120			
Tiefe (mm)	204			

Ton: 60 s**Toff:** 1200 s

3 BESCHREIBUNG DES GERÄTS

1. Behälterdeckel
2. Faltenbalg Blow-Up
3. Bohnenbehälter
4. Lasche „Öffnen/Schließen“ für Bohnenbehälter
5. Ausgießer
6. Behälter für gemahlene Kaffee
7. Behälter-Gabel
8. Taste zur Aktivierung des Mahlens
9. Einstellknopf für das Mahlen
10. Befestigungsschraube für Bohnenbehälter

4 VERRIEGELUNG DES BEHÄLTERS

Vor der Inbetriebnahme muss der Bohnenbehälter (2) eingesetzt werden.

- Setzen Sie den Bohnenbehälter (2) so in seinen Sitz ein (Abb.2), dass das Loch mit der Schraube auf der Rückseite der Maschine ausgerichtet ist.
- Ziehen Sie die Sicherungsschraube (8) an (Abb.3).

5 EINSTELLUNGEN UND VERWENDUNG

5.1 VORBEREITUNGSARBEITEN

Je nach Art der Kaffeemischung (mehr oder weniger geröstet) und des Mahlgrads ist eine Feineinstellung der Maschine vor Arbeitsbeginn erforderlich.

- Bestimmen Sie die Art der Kaffeemischung (mehr oder weniger geröstet).
- Bestimmen Sie den Mahlgrad.
- Bauen Sie die Gabel (7) zusammen und montieren Sie sie am Maschinenkörper (Abb.6).
- Nachdem Sie die elektrische Verbindung hergestellt haben, drehen Sie die Lasche (4) an der Unterseite des Bohnenbehälters (3), um ihn zu schließen (Abb.4).
- Entfernen Sie den Deckel (1) des Bohnenbehälters (3) und füllen Sie ihn mit Kaffeebohnen.
- Bringen Sie den Deckel (1) wieder an.

5.2 EINSTELLUNG DES MAHLGRADS

Drehen Sie den Einstellknopf (9) im Uhrzeigersinn, um das Pulver feiner zu machen, oder gegen den Uhrzeigersinn, um die Korngröße zu erhöhen (Abb.5). Die Einstellung muss schrittweise erfolgen, wobei höchstens alle 2 Stufen ein wenig Kaffee gemahlen werden darf. Wenn der Knopf bei stehendem Motor eine Umdrehung gedreht wird, kann die Maschine stehen bleiben.

5.3 BETRIEB

- Stellen Sie den Behälter für gemahlene Kaffee (6) auf die Gabel (7) unter den Ausgießer (5) (Abb.7).
- Drücken Sie die seitliche Aktivierungstaste (8) und öffnen Sie nach einigen Augenblicken die Lasche (4), so dass die Kaffeebohnen eindringen können.

- Nachdem alle Kaffeebohnen gemahlen wurden, schließen Sie die Lasche **(4)** und drücken Sie 4-5 Mal auf den Faltenbalg Blow-Up **(2)**, um den gesamten gemahlene Kaffee herauszuholen **(Abb.8)**.
- Beenden Sie das Mahlen durch erneutes Drücken der seitlichen Aktivierungstaste **(8)**.

ACHTUNG

Um die korrekte Funktion des Blow-Up-Systems zu gewährleisten, drücken Sie den Faltenbalg **(2)**, während das Schleifen aktiv ist und die Lasche **(4)** geschlossen ist.

ACHTUNG

Um den korrekten Betrieb des Geräts zu gewährleisten, sollten Sie nicht mehr als 160 g Kaffee pro Aktivierung mahlen.

6 REINIGUNG UND WARTUNG

ACHTUNG

Trennen Sie das Gerät vom Stromnetz, bevor Sie Reinigungs- oder Wartungsarbeiten durchführen. Ziehen Sie nicht am Netzkabel oder am Gerät selbst, um es vom Stromnetz zu trennen.

ACHTUNG

Wartungs- und Reinigungsarbeiten dürfen nur durch vom Hersteller autorisiertes Fachpersonal durchgeführt werden.

ACHTUNG

Führen Sie keine behelfsmäßigen oder vorübergehenden Reparaturen durch und verwenden Sie keine Nicht-Original-Ersatzteile.

6.1 REINIGUNG

Die Reinigung ist ein wesentlicher Aspekt für das ordnungsgemäße Funktionieren der Kaffeemühle. Eine vernachlässigte Kaffeemühle kann sich negativ auf die Kaffeeausgabe und die Genauigkeit der Dosierung und des Mahlgrads auswirken.

Vergewissern Sie sich vor der Reinigung, dass das Gerät vom Stromnetz getrennt ist.

6.2 REINIGUNG DER GLOCKE

Nachdem Sie die Haube von der Glocke abgenommen haben, waschen Sie die Innenseite der Haube mit Wasser und neutraler Seife, um die ölige Schicht zu entfernen, die von den Kaffeebohnen zurückgeblieben ist. Gründlich ausspülen und abtrocknen.

Wiederholen Sie den Vorgang für den Kunststoffdeckel. Nicht in der Spülmaschine waschen. Wir empfehlen, mindestens einmal pro Woche zu reinigen.

6.3 REINIGUNG DER KAFFEEMÜHLE

Nachdem Sie den Deckel abgenommen haben, öffnen Sie den oberen Mahlwerkhalter. Reinigen Sie dann das Mahlwerk und andere Innenteile mit einer Bürste oder einem trockenen Tuch. Falls erforderlich, verwenden Sie einen Staubsauger oder einen Druckluftstrahl. Nachdem Sie den oberen Mahlwerkhalter und den Deckel wieder aufgesetzt haben, setzen Sie die Glocke ein.

Für eine vollständige Reinigung verwenden Sie handelsübliche Reinigungstabletten für Kaffeemühlen.



ACHTUNG

Alle Reinigungs- und Desinfektionsmaßnahmen müssen mit Produkten durchgeführt werden, die für die Verwendung in Lebensmitteln zugelassen sind.

6.4 WARTUNG

Kontrollieren Sie die Mahlwerke alle 300 kg Kaffee und tauschen Sie sie gegebenenfalls aus. Zur Wartung der Mahlwerke trennen Sie das Gerät vom Stromnetz und nehmen Sie den Bohnenbehälter ab. Entfernen Sie die hintere Abdeckung und schrauben Sie die dahinter verborgene Schraube ab, um die Abdeckung zu entfernen. Lösen Sie dann die Schrauben an der Unterseite, mit denen der obere Schleifmaschinenhalter befestigt ist. Zum Reinigen der Mahlwerke verwenden Sie eine Bürste oder ein trockenes Tuch, bei Bedarf auch einen Staubsauger oder einen Druckluftstrahl.



ACHTUNG

Die Wartung darf nur durch vom Hersteller autorisiertes Fachpersonal durchgeführt werden.



ACHTUNG

Führen Sie keine behelfsmäßigen oder vorübergehenden Reparaturen durch und verwenden Sie keine Nicht-Original-Ersatzteile.

7 FEHLERSUCHE

Kontaktieren Sie das Fachpersonal.



1 INFORMATIONS GÉNÉRALES

FABRICANT:

CONTI VALERIO - Via Luigi Longo, 39/41 - 50019 Sesto Fiorentino (FI) – ITALIA

MODÈLE:

SD - MEA

2 DONNÉES TECHNIQUES

	ZERO (SD)	ZERO (MEA)	ZERO BREW (SD)	ZERO BREW (MEA)
Voltage (V)	220/240	110/120	220/240	110/120
Fréquence (Hz)	50/60	60	50/60	60
Absorption (W)	320	—	320	—
Nombre de tours/minute (rpm)	1350 (50Hz) 1650 (60Hz)	1650	1350 (50Hz) 1650 (60Hz)	1650
Productivité (g/s)	1,4 - 1,8 (espresso) / 1,9 - 2,5 (brew)			
Poids à vide (kg)	5,6			
Capacité trémie (g)	45			
Hauteur (mm)	346			
Largeur (mm)	120			
Profondeur (mm)	204			

Ton: 60 s**Toff:** 1200 s

3 DESCRIPTION DE L'APPAREIL

1. Couvercle du bac
2. Soufflet Blow-Up
3. Bac à café en grains
4. Languette d'ouverture/fermeture bac à café en grains
5. Bouche de distribution
6. Bac à café moulu
7. Fourche porte-bac
8. Touche d'activation mouture
9. Bouton de réglage mouture
10. Vis de fixation bac à café en grains

4 BLOCAGE DU BAC

Avant de lancer le fonctionnement, il est nécessaire de monter le bac (2) à café en grains.

- Insérer le bac (2) dans son logement (Fig.2), en le positionnant avec le trou aligné par rapport à la vis placée au dos de l'appareil.
- Visser la vis de blocage (8) (Fig.3).

5 RÉGLAGES ET UTILISATION

5.1 OPÉRATIONS PRÉLIMINAIRES

Avant de commencer à travailler, il est nécessaire de mettre au point la machine en fonction du type de mélange de café (plus ou moins torréfié) et du degré de mouture.

- Déterminer le type de mélange de café (plus ou moins torréfié).
- Déterminer le degré de mouture.
- Assembler la fourche (7) et la monter sur le corps de la machine (Fig.6).
- Après avoir effectué le branchement électrique, tourner la languette (4) à la base du bac à café en grains (3) pour le fermer (Fig.4).
- Retirer le couvercle (1) du bac (3) et le remplir de café en grains.
- Remettre en place le couvercle (1).

5.2 RÉGLAGE DE LA MOUTURE

Agir sur le bouton de réglage (9) en le tournant dans le sens des aiguilles d'une montre pour réduire la taille du grain, ou dans le sens inverse des aiguilles d'une montre pour augmenter la taille du grain (Fig.5). Le réglage doit être effectué progressivement, en moulant un peu de café tous les 2 crans au maximum. Si le bouton est tourné d'un tour avec le moteur arrêté, la machine peut se bloquer.

5.3 FONCTIONNEMENT

- Placer le bac à café moulu (6) sur la fourche (7) sous la bouche de distribution (5) (Fig.7).
- Appuyer sur la touche d'activation latérale (8) et après quelques instants, ouvrir la languette (4) pour permettre le passage des grains de café.
- Une fois que tous les grains de café ont été moulus, fermer la languette (4) et

- appuyer sur le soufflet blow-up (2) 4-5 fois pour extraire tout le café moulu (Fig.8).
- Terminer la mouture en appuyant de nouveau sur la touche d'activation latérale (8).



ATTENTION

Pour garantir le fonctionnement correct du système Blow-Up, appuyer sur le soufflet (2) avec la mouture active et la languette (4) fermée.



ATTENTION

Pour garantir le fonctionnement correct de l'appareil, éviter de moulin plus de 160 g de café par activation.

6 NETTOYAGE ET MAINTENANCE



ATTENTION

Isoler l'appareil du réseau d'alimentation électrique avant de réaliser une quelconque opération de nettoyage et de maintenance. Ne pas tirer le câble d'alimentation ou l'appareil pour retirer la fiche de la prise d'alimentation électrique.



ATTENTION

Les opérations de maintenance et de nettoyage doivent être réalisées par un personnel spécialisé et autorisé par le fabricant.



ATTENTION

Ne pas effectuer des réparations de fortune ou précaires, et ne pas utiliser des pièces détachées non d'origine.

6.1 NETTOYAGE

Le nettoyage est un aspect fondamental pour le fonctionnement correct du moulin à café. Un moulin à café négligé peut avoir un impact négatif sur la distribution du café et sur la précision de la dose et de la mouture. Avant de le nettoyer, s'assurer que l'appareil est débranché.

6.2 NETTOYAGE DE LA CLOCHE

Après enlevé la cloche de la machine, laver l'intérieur de la cloche avec de l'eau et du savon neutre en éliminant la couche huileuse laissée par les grains de café. La rincer et la sécher soigneusement. Répéter le processus pour le couvercle en plastique. Ne pas

laver au lave-vaisselle.

Il est recommandé d'effectuer le nettoyage au moins une fois par semaine.

6.3 NETTOYAGE DU SYSTÈME DE MOUTURE

Après avoir retiré le couvercle, ouvrir le porte-meules supérieur. Nettoyer ensuite les meules et les autres pièces internes avec un pinceau ou un chiffon sec. Si nécessaire, utiliser un aspirateur ou un jet d'air comprimé. Après avoir remis en place le porte-meules supérieur et le couvercle, insérer la cloche. Pour un nettoyage complet, utiliser des pastilles nettoyantes pour moulin à café disponibles dans le commerce.



ATTENTION

Toutes les opérations de nettoyage et de désinfection doivent être réalisées avec des produits approuvés pour usage alimentaire.

6.4 MAINTENANCE

Contrôler et remplacer les meules si nécessaire tous les 300 kg de café. Pour la maintenance des meules, isoler l'appareil du réseau électrique et retirer le bac à café en grains. Retirer le cache arrière et dévisser la vis cachée derrière pour enlever le couvercle. Dévisser ensuite les vis situées en dessous qui fixent le porte-meules supérieur. Pour le nettoyage des meules, utiliser un pinceau ou un chiffon sec, et si nécessaire utiliser un aspirateur ou un jet d'air comprimé.



ATTENTION

La maintenance doit uniquement être effectuée par un personnel spécialisé autorisé par le fabricant.



ATTENTION

Ne pas effectuer des réparations de fortune ou précaires, et ne pas utiliser des pièces détachées non d'origine.

7 DÉPANNAGE

Contactez le personnel spécialisé.

1 INFORMACIONES GENERALES

FABRICANTE:

CONTI VALERIO - Via Luigi Longo, 39/41 - 50019 Sesto Fiorentino (FI) – ITALIA

MODELO:

SD - MEA

2 DATOS TÉCNICOS

DESCRIPCIÓN	ZERO (SD)	ZERO (MEA)	ZERO BREW (SD)	ZERO BREW (MEA)
Voltaje (V)	220/240	110/120	220/240	110/120
Frecuencia (Hz)	50/60	60	50/60	60
Absorción (W)	320	—	320	—
Giros por minutos (rpm)	1350 (50Hz) 1650 (60Hz)	1650	1350 (50Hz) 1650 (60Hz)	1650
Productividad (g/s)	1,4 - 1,8 (espresso) / 1,9 - 2,5 (brew)			
Peso a vacío (kg)	5,6			
Capacidad campana (g)	45			
Alteza (mm)	346			
Ancho (mm)	120			
Profundidad (mm)	204			

Ton: 60 s**Toff:** 1200 s

3 DESCRIPCIÓN DEL APARATO

1. Tapa recipiente
2. Fuelle Blow-Up
3. Recipiente de café en granos
4. Lengüeta apertura/cierre del recipiente del café en granos
5. Boquilla dispensadora
6. Contenedor de café molido
7. Horquilla porta contenedor
8. Botón de activación molienda
9. Pomo de regulación molienda
10. Tornillo de fijación contenedor de café en granos

4 BLOQUEO RECIPIENTE

Antes de poner en marcha el funcionamiento, es necesario montar el contenedor (2) del café en granos.

- Introducir el contenedor (2) en la sede relativa (Fig.2), posicionándolo con el orificio en el eje con el tornillo colocado en la parte trasera del aparato.
- Atornillar el tornillo de bloqueo (8) (Fig.3).

5 REGULACIONES Y USO

5.1 OPERACIONES PRELIMINARES

Es necesario poner a punto la máquina antes de comenzar a trabajar, en base al tipo de mezcla de café (más o menos tostada) y el grado de molienda.

- Determinar el tipo de mezcla de café (más o menos tostada).
- Determinar el grado de molienda.
- Ensamblar la horquilla (7) y montarla en el cuerpo de la máquina (Fig.6).
- Después de haber realizado la conexión eléctrica, girar la lengüeta (4) en base al contenedor de café en granos (3) para cerrarlo (Fig.4).
- Quitar la tapa (1) del contenedor (3) y llenarlo con café en granos.
- Introducir nuevamente la tapa (1).

5.2 REGULACIÓN MOLIENDA

Actuar en el pomo de regulación (9) girándolo en sentido horario para hacer más fino el polvo o en sentido antihorario para aumentar la textura (Fig.5). La regulación debe ser realizada gradualmente, moliendo un poco de café cada 2 muescas al máximo. Si el pomo se gira una vez con el motor parado, la máquina puede bloquearse.

5.3 FUNCIONAMIENTO

- Posicionar el contenedor para el café molido (6) en la horquilla (7) bajo la boquilla de suministro (5)(Fig.7).
- Presionar la tecla de activación lateral (8) y después de algunos instantes abrir la lengüeta (4) permitiendo el pasaje de los granos de café.
- Después de que todos los granos de café se hayan molido, cerrar la lengüeta (4) y presionar el fuelle blow-up (2) 4-5 veces para extraer todo el café molido (Fig.8).

- Terminar la molienda presionando nuevamente el botón de activación lateral (8).

ATENCIÓN

Para garantizar el funcionamiento correcto del sistema Blow-Up, presionar el fuelle (2) con molienda activa y con la lengüeta (4) cerrada.

ATENCIÓN

Para garantizar el funcionamiento correcto del aparato, evitar moler más de 160 g de café para la activación.

6 LIMPIEZA Y MANTENIMIENTO

ATENCIÓN

Desconectar el aparato de la red de alimentación eléctrica antes de realizar cualquier operación de limpieza y mantenimiento. No tirar del cable de alimentación o el aparato mismo para desconectar el enchufe de la toma de alimentación eléctrica.

ATENCIÓN

Las operaciones de mantenimiento y limpieza deben ser realizadas por personal especializado y autorizado por el fabricante.

ATENCIÓN

No realizar reparaciones de fortuna o precarias, como tampoco utilizar repuestos no originales.

6.1 LIMPIEZA

La limpieza es un aspecto fundamental para el funcionamiento correcto del molino de café. Un molino de café descuidado puede tener un impacto negativo en el suministro del café y en la precisión de la dosis y de la molienda. Antes de limpiar, asegurarse que el aparato esté desconectado.

6.2 LIMPIEZA DE LA CAMPANA

Después de haber quitado la campana de la máquina, lavar el interior de la campana con agua y jabón neutro quitando la capa aceitosa dejada por los granos de café. Enjuagarla y secarla cuidadosamente. Repetir el proceso para la tapa de plástico. No lavar en lavavajillas.

Se recomienda realizar la limpieza por lo menos una vez a la semana.

6.3 LIMPIEZA DEL SISTEMA DE MOLIENDA

Después de haber quitado la tapa, abrir el soporte del molino superior. Posteriormente limpiar los molinos y las otras partes internas con un pincel o un paño seco. Es necesario utilizar una aspiradora o un chorro de aire comprimido. Después de haber repositionado el soporte del molino superior y la tapa, introducir la campana. Para un saneamiento completo utilizar comprimidos de detergente para molinos de café presentes en el mercado.



ATENCIÓN

Todas las operaciones de limpieza y saneamiento, deben ser realizadas con productos aprobados para uso alimentario.

6.4 MANTENIMIENTO

Controlar y eventualmente sustituir los molinos cada 300 kg de café.

Para el mantenimiento de los molinos, desconectar el aparato de la red eléctrica y remover el contenedor del café en granos. Remover el escudo trasero y desatornillar el tornillo escondido detrás para quitar la tapa. Posteriormente desatornillar los tornillos de abajo que fijan el soporte del molino superior. Para la limpieza de los molinos utilizar un pincel o un paño seco, si es necesario utilizar una aspiradora o un chorro de aire comprimido.



ATENCIÓN

El mantenimiento debe ser realizado solo por personal especializado autorizado por el productor.



ATENCIÓN

No realizar reparaciones de fortuna o precarias, como tampoco utilizar repuestos no originales.

7 BÚSQUEDA DE AVERÍAS

contactar con el personal especializado.



A series of horizontal lines for writing, consisting of a solid top line, a dashed middle line, and a solid bottom line. This pattern repeats down the page.



A series of horizontal dotted lines for writing, spanning the width of the page.

ME053-5-5A-A0-R00
01-2022



CONTI VALERIO S.R.L.

Via Luigi Longo 39/41 - 50019 Sesto Fiorentino (FI) - ITALY